

Aluminium Løftesøjle

MAC18

Op til 6000N

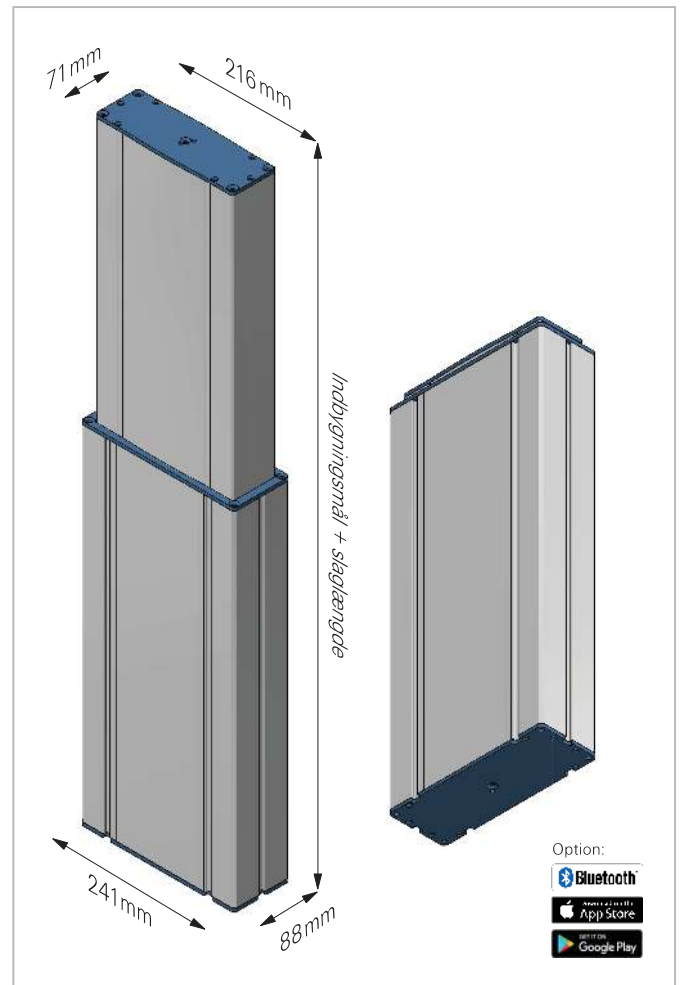

Aluminium Løftesøjle MAC18

Til ergonomiske industriarbejdspladser/medicinalindustri.

MAC18 er en helt nyudviklet løftesøjle, designet til at møde de krav af æstetik og høj kvalitet der ofte stilles til industrielle arbejdspladser. I forbindelse med udviklingen blev der lagt vægt på høj stabilitet og kvalitet til en fornuftig pris. MAC18 løftesøjlen er udviklet til at kunne klare belastninger på op til 6000N og har en hastighed på op til 16mm/sek uden belastning. Bøjningsmomentet er på 1000Nm.

Plug & Play: Movetec kan levere MAC18 som en komplet Plug & Play løsning, der inkluderer en eller flere MAC18 løftesøjler, en Movetec styring 230V AC, alle kabler og et betjeningspanel. Ved at vælge en styring med Bluetooth®, kan MAC18 løftesøjler let betjenes fra en iPhone® eller Android®-Smartphone.

Materialer:

Yderprofil: Eloxeret aluminium
 Inderprofil: Eloxeret aluminium
 Gledeskiner: POM derivate
 Topplade: Stål
 Bundplade: Stål
 Indvendigt løftesystem: Aluminium, stål, ABS, POM, PP

Tekniske data:

Max. belastning: 6000N (afhængig af slaglængde)
 Max. hastighed uden belastning: 16mm/sek (2500N) (afhængig af kraft)
 Slaglængde: 100-600*mm (specialversion op til 1000mm) (afhængig af kraft)
 Dynamisk/statisk bøjningsmoment: 800/1000 Nm (afhængig af slaglængde)
 Indbygningsmål/-længde: 222-722/735mm (ved 6000N: 265-565mm)
 Temperaturområde: +5°C - +45°C
 Driftsspænding: 12/24V DC
 Kabeludgang: Kabeludgang i den lille profil
 Intermittens: 10%
 Dobbelt Hall-sensor: Ja
 Topplade størrelse: 216mm x 71mm
 Bundplade størrelse: 241mm x 88mm
 Yderprofil størrelse: 240mm x 87mm
 Inderprofil størrelse: 215mm x 70mm
 Monteringsspor: Bredde top 8,1mm/indv. 8,1-12mm/dybde 5mm
 Styring: Flere muligheder, se mere på www.movetec.dk
 Synkronkørsel: Max. 32x/16x løftesøjler i synkronkørsel
 Betjeningspanel: Flere muligheder, se mere på www.movetec.dk
Optioner: Bluetooth® styring med iPhone®- eller Android® Smartphone. Potentiometer. 12V DC. Top- og bund monteringsplader. Kabeludgang i den store profil (se MAC18U). Styring m/ Lithium-Ion batteripakke. 100% bremse. Lille fjernbetjening. (6000N/450mm).
 *Slaglængde 100-400mm ved 6000N (Option: Slaglængde 450mm/6000N).

MOVETEC



True Innovative Moving Technology

Aluminium Løftesøjle

MAC18

Op til 6000N

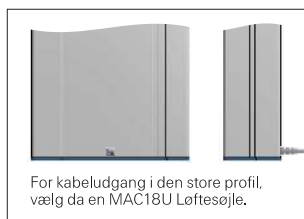

MAC18 Kabeludgang:
Kabeludgang i den lille profil.

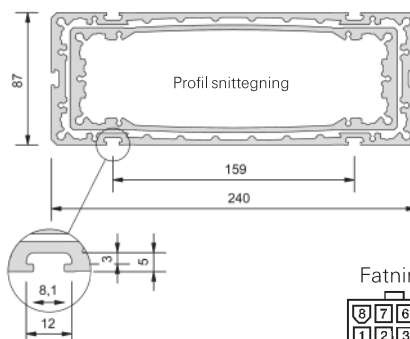
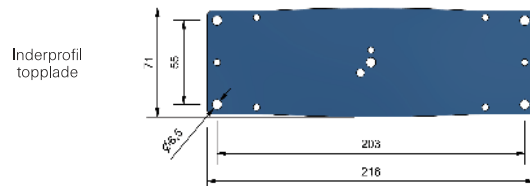
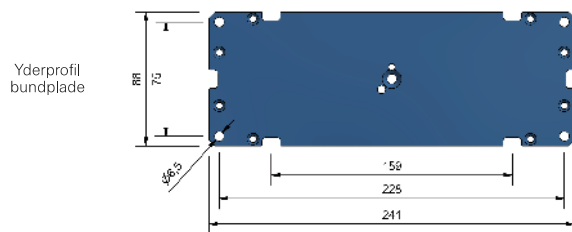
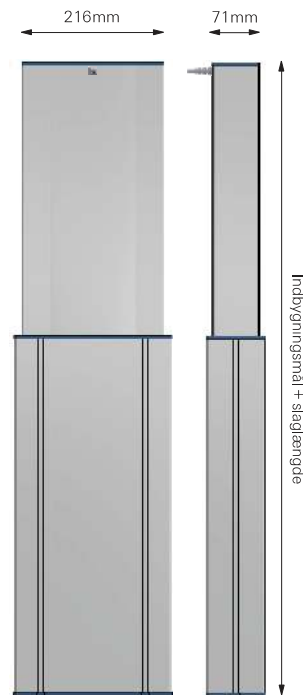
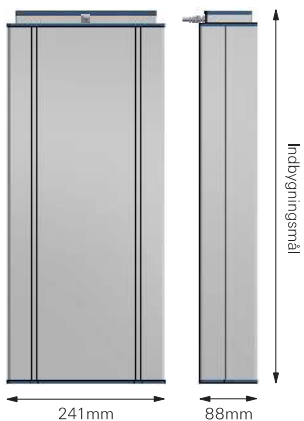

Alle mål i mm.

Fatning



Stik



Styringer og betjeningspaneler:

MAC18 kan bruges sammen med alle Movetec styringer og Movetec betjeningspaneler. Nogle styringer kan forprogrammeres med helt kundespecifikke funktioner. Du er altid meget velkommen til at kontakte os angående dine ønsker og yderligere informationer på tlf. +45 64 89 28 05 - vi tilbyder også skræddersyede løsninger.

CAD-tegninger:

Du kan downloade 3D-tegninger (STEP-data) på MAC18 til dit CAD-program eller som PDF-fil på vores hjemmeside.

Løftesøjle data:

Gear/motor-type nr.	Styrke, v/tryk N	Styrke, v/træk N	Typ. strømforbrug v/belastning A	Hastighed, u/belastn. (32VDC) mm/sek	Slaglængde i mm	Indbygningens mål (ved slaglængde 100-600/400*mm) i mm	Max. statisk bøjningsmoment Nm
G	6000	4000	5,0	6	100 - 400	*Slaglængde + min. 165/178	800/1000
F	4500	4000	6,0	8	100 - 600	Slaglængde + min. 165/178	800/1000
D	3500	3500	6,3	11	100 - 600	Slaglængde + min. 122/135	800/1000
C	2500	2500	6,0	16	100 - 600	Slaglængde + min. 122	800/1000

Molex stik/tilkobling:

Product	1	2	3	4	5	6	7	8
Color	White	Red		Green	Blue	Orange	Black	Yellow
Dual Hall	Hall 1	+5V	NC	Motor+	Hall 2	NC	Ground	Motor-

Manualer, installeringsvejledninger, godkendelser/certifikater, sikkerhedsinformationer etc.:

Installeringsmanualer, samlings- og installationsvejledninger, advarslar, instruktionsvideoer og yderligere informationer, kan findes på vores hjemmeside: www.movetec.dk



Bluetooth® er et registreret varemærke og er ejerens ejendom og ejes af Bluetooth SIG, Inc. Android®/ Google Play® er registrerede varemærker og er ejerens ejendom og ejes af Google Inc. Apple®/ App Store® er registrerede varemærker og er ejerens ejendom og ejes af Apple Inc. Andre varemærker og handelsnavne er de respektive ejeres ejendom.

Yderligere information www.movetec.dk



© Copyright Movetec Solutions ApS. LKD/MAC18/dat259-DK/3/100/0122

MOVETEC

Tel. +45 64 89 28 05 · www.movetec.dk



True Innovative Moving Technology